

CE

ORNO®

ZAMEK SZYFROWY Z CZYTNIKIEM
KART I BRELOKÓW ZBLIŻENIOWYCH ID



Model: OR-ZS-803

Instrukcja **montażu** i programowania

SPIS TREŚCI

WPROWADZENIE	4
CHARAKTERYSTYKA	4
SPECYFIKACJA	5
INSTALACJA	6
Środki ostrożności	6
Zawartość opakowania	6
SCHEMAT POŁĄCZEŃ	7
Wskaźniki diodowe	8
Sygnalizacja świetlna i dźwiękowa	8
INSTRUKCJA PROGRAMOWANIA I OBSŁUGI	9
Uruchomienie trybu programowania za pomocą kodu nadrzędnego	9
Bezpośredni dostęp do trybu programowania za pomocą kodu dap - 8 0 8 0	9
Odświeżanie systemu przy pomocy „kodu odświeżania” – 9 9 9 9	10
Wartości domyślne klawiatury	10
PROGRAMOWANIE KLAWIATURY – dla głównych użytkowników	11
PROGRAMOWANIE FUNKCJI – WPROWADZANIE I ZAPISYWANIE WARTOŚCI	13
Zapisywanie kodu nadrzędnego	14
Zapisywanie super kodu użytkownika	14
Obsługa i funkcje super kodu	15
Zapisywanie PINów wspólnych użytkowników dla wyjścia 1	15
Zapisywanie-kasowanie PINów lub kart dla wyjścia 1	16
Przykłady – programowanie i obsługa	17
Kody gości (tylko dla wyjścia 1)	19
Konfiguracja trybów wyjścia dla wyjścia 1	20
Bezpieczeństwo osobiste i blokada systemu	20
Tryb wprowadzania PINu użytkownika	21
Włączanie-wyłączanie sygnalizacji dźwiękowej	21
Sygnalizator statusu operacyjnego wyjścia	22
Włączanie-wyłączanie sygnału diody statusu w trybie czuwania	22
Inteligentny przycisk wyjścia – unikalna funkcja klawiatury	23
Gdzie i dlaczego potrzebna jest kontrola wyjść	23
Opóźnienie na wyjście i ostrzeżenia	24
Konfiguracja alarmu i ostrzeżeń o wyjściu	24
Zamykanie trybu programowania	25
Tryby pracy	26
Tryb pracy wyjścia typu wiegand	26
PORT WEJŚCIA/WYJŚCIA APO – DO PRACY W SYSTEMIE SIECIOWYM	27

PROGRAMOWANIE – TABELA PODSUMOWUJĄCA	28
PRZYKŁAD ZASTOSOWANIA	30
Podstawowy schemat połączeń autonomicznego zamka	30
WSKAZÓWKI DOTYCZĄCE KORZYSTANIA Z GNIAZD POMOCNICZYCH	31

Każde gospodarstwo jest użytkownikiem sprzętu elektrycznego i elektronicznego, a co za tym idzie potencjalnym wytwórcą niebezpiecznego dla ludzi i środowiska odpadu, z tytułu obecności w sprzęcie niebezpiecznych substancji, mieszanin oraz części składowych. Z drugiej strony zużyty sprzęt to cenny materiał, z którego możemy odzyskać surowce takie jak miedź, cyna, szkło, żelazo i inne. Symbol przekreślonego kosza na śmieci umieszczany na sprzęcie, opakowaniu lub dokumentach do niego dołączonych oznacza, że produktu nie wolno wyrzucać łącznie z innymi odpadami. Oznakowanie oznacza jednocześnie, że sprzęt został wprowadzony do obrotu po dniu 13 sierpnia 2005r. Obowiązkiem użytkownika jest przekazanie zużytego sprzętu do wyznaczonego punktu zbiórki w celu właściwego jego przetworzenia. Informacje o dostępnym systemie zbierania zużytego sprzętu elektrycznego można znaleźć w punkcie informacyjnym sklepu oraz w urzędzie miasta/gminy. Odpowiednie postępowanie ze zużytym sprzętem zapobiega negatywnym konsekwencjom dla środowiska naturalnego i ludzkiego zdrowia!

Masa netto: 0,12 kg



12/2013

WPROWADZENIE

Model OR-ZS-803 to niezależna klawiatura do systemu alarmowego montowana do słupka okiennego. Łączy w sobie funkcje klawiatury cyfrowej oraz czytnika kart zbliżeniowych. Klawiatura umożliwia korzystanie z wielu funkcji, które właściciel może samodzielnie zaprogramować. Właściciele mogą dowolnie z nich korzystać, w zależności od potrzeb ich systemu alarmowego. Model OR-ZS-803 jest przeznaczony głównie do elektrozamków oraz do sterowania pracą systemu alarmowego. Może również pełnić funkcję przemysłowego przekaźnika czasowego z opcją programowania (na czas od 1 sekundy do 24 godzin) dla automatycznie sterowanych systemów.

Klawiaturę należy montować na ścianie lub ościeżnicy. Wyjścia przekaźnikowe są wyposażone w styki normalnie rozwarne (N.O.) oraz normalnie zwarte ze stykiem wspólnym przekaźnika (N.C.) na potrzeby elektrozamków oraz styk normalni rozwarty (N.O.) przeznaczony do podłączenia dzwonka do drzwi.

Przed podłączeniem i użytkowaniem urządzenia prosimy o dokładne zapoznanie się z niniejszą instrukcją obsługi. W razie jakichkolwiek problemów ze zrozumieniem jej treści prosimy o skontaktowanie się ze sprzedawcą urządzenia. Samodzielny montaż i uruchomienie urządzenia jest możliwe pod warunkiem posiadania przez montażystę podstawowej wiedzy z zakresu elektroniki i używania odpowiednich narzędzi. Niemniej zalecane jest dokonanie montażu urządzenia przez wykwalifikowany personel.

Producent nie odpowiada za uszkodzenia mogące wynikać z nieprawidłowego montażu czy eksploatacji urządzenia. Dokonywanie samodzielnych napraw i modyfikacji skutkuje utratą gwarancji.

Z uwagi na fakt, że dane techniczne podlegają ciągłym modyfikacją, Producent zastrzega sobie prawo do dokonywania zmian bez uprzedzenia. Wszelkie prawa do tłumaczenia/interpretowania oraz prawa autorskie niniejszej instrukcji są zastrzeżone.

1. Wszelkie czynności wykonuj przy odłączonym zasilaniu.
2. Nie zanurzaj urządzenia w wodzie i innych płynach.
3. Nie obsługuj urządzenia gdy uszkodzona jest obudowa.
4. Nie otwieraj urządzenia i nie dokonuj samodzielnych napraw.
5. Nie używaj urządzenia niezgodnie z jego przeznaczeniem.

CHARAKTERYSTYKA

- Wytrzymała klawiatura podświetlana pokryta powłoką epoksydową, wyposażona w przycisk dzwonka do drzwi.
- Plastikowa obudowa do zamontowania na powierzchni słupka.
- Obsługiwana za pomocą kodów PIN i karty zbliżeniowej.
- Funkcjonuje jako jednostka niezależna.
- Wbudowany port wejściowy i wyjściowy do pracy w trybie sieciowym.
- Wyjścia przekaźnika wyposażone w styki do elektrozamka oraz dzwonka.

SPECYFIKACJA

- **Napięcie robocze:**
Zasilanie nominalne 12V/DC; 11-15V/DC [prąd stały]
- **Pobór mocy:**
Od 60mA (spoczynkowe) do 95mA (przy dwóch pracujących przekaźnikach)
- Zakres temperatur pracy:
Od -20°C do + 70°C
- **Warunki wilgotności:**
Wilgotność względna bez kondensacji 5-95%
- **Środowisko pracy i klasa szczelności obudowy:**
Do stosowania w zamkniętym pomieszczeniu, IP-50
- Liczba użytkowników:
1000 (PINów lub kart)
- **Karta zbliżeniowa:**
Standardowa karta elektromagnetyczna lub brelok, 125Khz
- **Liczba kodów gości:**
50, możliwość zaprogramowania na pojedyncze użycie lub na określony czas
- **Ustawienia czasowe do wprowadzania kodów i czytania kart:**
Czas oczekiwania na wprowadzenie kolejnej cyfry – 10 sekund
Czas oczekiwania na wprowadzenie kodu po odczytaniu karty – 30 sekund
- Zegar (licznik czasowy):
Zegar pod wyjście nr 1 z możliwością zaprogramowania na czas od 1 do 99 999 sekund (na przestrzeni 24 godzin)
- **Przycisk wyjścia:**
Możliwość zaprogramowania reakcji natychmiastowej, opóźnienia z ostrzeżeniem i/lub alarmem, styku chwilowego lub wymagającego przytrzymania wciśniętego przycisku przez zadany czas opóźnienia
- **Wartości znamionowe dla styku wyjść:**
Przekaźnik wyjściowy 1 – styki bezprądowe zwarte ze stykiem wspólnym przekaźnika (N.C.) lub odcięte (N.O.), maksymalnie 2A/24V-DC
Przekaźnik do dzwonka – styk bezprądowy N.O., maksymalnie 1A/24V-DC
Przełącznik antywłamaniowy – styk bezprądowy N.C., maksymalnie 50mA/24V-DC
- Wymiary:
160(W) x 46(S) x 19(D)
- Masa:
Netto 150g
- Obudowa:
Plastik ABS

Producent zastrzega sobie dokonywanie zmian parametrów technicznych bez uprzedzenia.

INSTALACJA

OR-ZS-803



ŚRODKI OSTROŻNOŚCI

1) Zapobieganie zakłóceniom:

Czytnik kart elektromagnetycznych pracuje na częstotliwości 125Khz. W związku z tym należy zachować następujące środki ostrożności.

- i) Upewnić się, że miejsce montażu nie jest poddane działaniu fal elektromagnetycznych o niskiej częstotliwości. Szczególnie niepożądane są fale o częstotliwości od 100 do 200Khz.
- ii) W przypadku instalowania w jednym miejscu kilku klawiatur pracujących na tej samej częstotliwości, należy zachować odległość przynajmniej 60 cm pomiędzy urządzeniami.

2) Zapobieganie przypadkowym zwarciom:

Z doświadczenia wiemy, że większość uszkodzeń przy montażu powstaje na skutek zetknięcia elementów płytki obwodowej z przewodami pod napięciem. Przed przystąpieniem do instalacji należy uważnie przeczytać instrukcję i zapoznać się ze specyfikacją systemu.

- i) Nie wolno doprowadzać zasilania do systemu w trakcie instalacji.
- ii) Przed doprowadzeniem zasilania do systemu celem przetestowania jego działania należy sprawdzić poprawność podłączenia przewodów.

ZAWARTOŚĆ OPAKOWANIA

- 1 x klawiatura
- 2 x karty elektromagnetyczne
- 1 x zestaw śrub montażowych
- 1 x instrukcja programowania i instalacji

SCHEMAT POŁĄCZEŃ

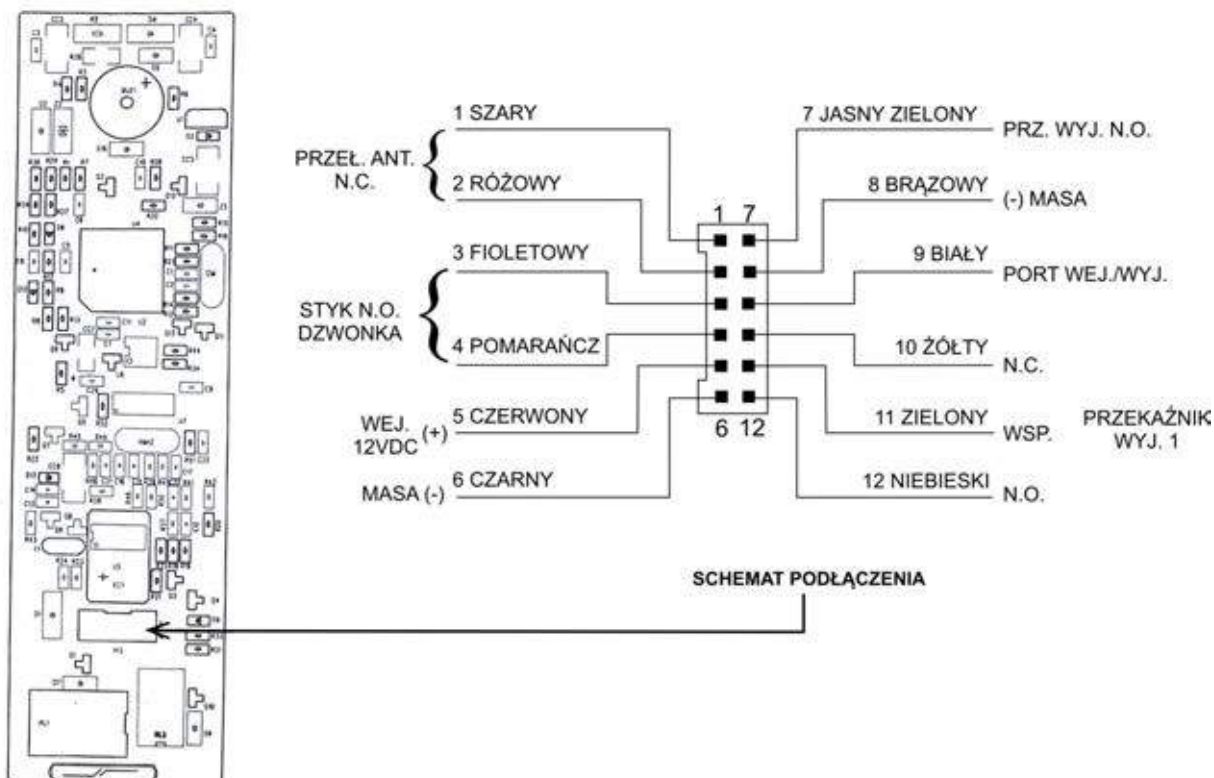

- **1 - 2: PRZEL. ANT. N.C. (Styk normalnie zwarty ze stykiem wspólnym przelącznika antywłamaniowego)**
Styk normalnie zwarty (N.C.) bezprądowy przy założonej i zabezpieczonej przedniej części obudowy. W przypadku zdjęcia przedniej części obudowy styk zostaje odcięty. W razie potrzeby należy połączyć gniazdo N.C. do strefy 24-godzinnej ochrony systemu alarmowego.
- **3 - 4: DZWONEK (Styk wyjściowy przekaźnika do podłączenia dzwonka)**
Przy maksymalnych wskaźnikach znamionowych rzędu 24V-DC/1Amp jest to normalnie odcięty (N.O.) bezprądowy styk przekaźnika. W tej pozycji styk jest przygotowany do uruchomienia niskonapięciowego dzwonicznika dzwonka.
- **5 - 6: DC 12V (Gniazdo wejściowe zasilania)**
Podłączyć do zasilania prądem stałym 12V. Wejście zasilania (-) oraz wspólna masa (-) to podstawowe punkty uziemiające układu.
- **7: PRZ. W. (Wejście na przycisk wyjścia)**
Normalnie rozwarte (N.O.) gniazdo wejściowe uziemione (-). Za pomocą normalnie rozwartego przycisku wyjścia, można aktywować wyjście 1 w sposób podobny, jak przy użyciu karty lub PINu z grupy 1. Przycisk wyjścia na ogół znajduje się w domu w pobliżu drzwi. Do tego gniazda można równolegle podłączyć kilka przycisków wyjścia. Jeśli gniazdo nie będzie używane, należy pozostawić je rozwarte. Więcej informacji na temat przycisku zwalniającego znajduje się w części dotyczącej programowania pozycji 90.
- **8: U (-) (Wspólna masa)**
Uziemienie zbiorcze klawiatury.
- **PORT I/O (Port wejściowy/wyjściowy do wprowadzania danych do pracy w trybie sieciowym)**
Magistrala danych do sygnalizacji dźwiękowej wraz z opcjonalnym kontrolerem dostępu przy pracy w sieci. Więcej informacji znajduje się w części „PORT WEJŚCIOWY/WYJŚCIOWY APO”.

• 10-11 – 12: **WYJŚCIE 1(Wyjście przekaźnikowe 1)**

Przekaźnikowy styk bezprądowy sterowany za pomocą PINów i kart z grupy 1 dla wyjścia 1, zalecany do zamykania drzwi. Gniazdo 10 pozostaje normalnie zwarte (N.C.), natomiast gniazdo 12 normalnie rozwarne (N.O.). Gniazdo 11 stanowi punkt łączący dwa styki. Moduł fail-safe będzie pracował na styku N.C., natomiast moduł fail-secure na styku N.O. Przekaźnik można zaprogramować do pracy w trybie START/STOP lub w trybie chwilowym. Więcej szczegółów w części dotyczącej programowania pozycji 51.

WSKAŹNIKI DIODOWE

- **MAGISTRALE (BURSZTYNOWY)** ----- Błyska w trybie czuwania. Wraz z sygnalizacją dźwiękową pokazuje stan systemu. Odpowiednie ustawienie programowania pozwala wyłączyć błyskanie w trybie czuwania. Więcej informacji w danych na temat pozycji 51.
- **DRZWI (ZIELONY)** ----- Zapala się w chwili uruchomienia wyjścia 1.
- **BLOKADA (CZERWONY)** ----- Zapala się, kiedy wyjście zostaje zablokowane.

SYGNALIZACJA ŚWIETLNA I DŹWIĘKOWA

Poniższa tabela przedstawia sygnalizację dźwiękową oraz świetlną generowaną przez wbudowany buzzer oraz bursztynową diodę świetlną. Sygnalizacja ta odpowiada następującym stanom systemu:

STAN SYSTEMU	SYGNAŁ DŹWIĘKOWY*	SYGNAŁY ŚWIETLNE
1) Tryb programowania	----	Kontrolki włączone
2) Poprawny klucz wejścia	1 krótki sygnał	1 błysk
3) Poprawny kod wejścia/odczyt karty	2 krótkie sygnały	2 błyski
4) Niepoprawny kod wejścia/odczyt karty	5 krótkich sygnałów	5 błysków
5) Tymczasowa blokada wejścia po podłączeniu zasilania	Sygnał ciągły	Błyskanie ciągle
6) Uruchomienie przekaźnika wyjściowego**	1-sekundowy sygnał ciągły	
7) Tryb czuwania***	----	1 błysk co sekundę
8) Odświeżanie systemu	----	Szybkie błyski przez 2,5 minuty
9) PIN lub dane karty już znajdują się w systemie	Pojedynczy długi sygnał	----

UWAGI:

- * W trakcie programowania z pozycji 71 można wyłączyć sygnalizację dźwiękową.
- ** W trakcie programowania z pozycji 72 można wybrać sygnał uruchomienia przekaźnika wyjściowego.
- *** W trakcie programowania z pozycji 73 można włączyć lub wyłączyć sygnał świetlny w trybie czuwania.

INSTRUKCJA PROGRAMOWANIA I OBSŁUGI

URUCHOMIENIE TRYBU PROGRAMOWANIA ZA POMOCĄ KODU NADRZĘDNEGO

UWAGA:

- 1) **NIE WOLNO WYŁĄCZAĆ ZASILANIA**, kiedy klawiatura znajduje się w trybie programowania. Może to spowodować utratę/błąd pamięci danych zapisanych dla poszczególnych funkcji.
- 2) Po podłączeniu zasilania uruchomi się sygnał dźwiękowy. Należy poczekać, aż tymczasowa blokada wejścia zostanie wyłączona, a następnie wprowadzić kod nadrzędny, pozwalający uruchomić tryb programowania.
- 3) Dla wygody klienta fabrycznie ustawiono kod nadrzędny 0 0 0 0 (NIE jest to kod domyślny). Dla bezpieczeństwa należy ustawić własny kod nadrzędny, który unieważni kod ustawiony fabrycznie.



KOD NADRZĘDNY

- Można korzystać z kodu nadrzędnego ustawionego fabrycznie lub ustawić własny.
 - Zatwierdzić kod nadrzędny wciskając * *.
- Zapisanie ustawienia potwierdzą dwa sygnały dźwiękowe. Po uruchomieniu trybu programowania dioda bursztynowa będzie się świecić.

BEZPOŚREDNI DOSTĘP DO TRYBU PROGRAMOWANIA ZA POMOCĄ KODU DAP - 8 0 8 0

Kod DAP [Direct Access to Programming] umożliwia uruchomienie trybu programowania z pominięciem zapomnianego kodu nadrzędnego!!

Aby uruchomić tryb programowania za pomocą kodu DAP 8 0 8 0 należy postępować według poniższej procedury.

- 1) Odłączyć zasilanie i odczekać minutę, aż system będzie całkowicie pozbawiony zasilania.
- 2) Ponownie włączyć zasilanie. System będzie znajdował się w trybie tymczasowej blokady wejścia przez 1 minutę, co urządzenie będzie sygnalizowało dźwiękiem. W tym czasie należy uruchomić funkcję DAP.
- 3) Nacisnąć przycisk wyjście (PRZ.W.), aby uruchomić funkcję DAP.
- 4) Wprowadzić kod DAP 8 0 8 0 i zatwierdzić go * *. **Aktualny kod nadrzędny zostanie wykasowany** i ustanie sygnał dźwiękowy komunikujący tymczasową blokadę wejścia. Klawiatura przejdzie w tryb programowania, jak w przypadku zastosowania kodu nadrzędnego. Można już wprowadzić nowe ustawienia.
- 5) Jeśli użytkownik nie wciśnie przycisku wyjścia i nie wprowadzi kodu DAP przed ustaniem tymczasowej blokady wejścia, system przejdzie w normalny tryb operacyjny. Aby ponownie przejść do tymczasowej blokady wejścia, należy powtórzyć kroki od 1 do 4.

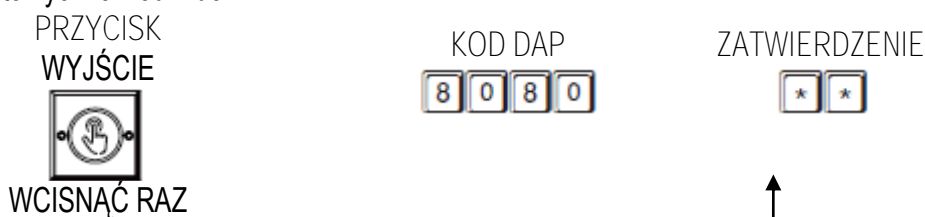

KOD DAP

- Kod DAP to 8 0 8 0. Działa on jedynie w trybie tymczasowej blokady wejścia po naciśnięciu przycisku wyjścia.
- Kod DAP zatwierdza się przyciskając * *.
- Dwukrotny sygnał dźwiękowy potwierdza, że system wszedł w tryb programowania; bursztynowa dioda jest w tym czasie zaświecona.
- Informacje na temat ustanawiania nowego kodu nadrzędnego znajdują się w części „USTANAWIANIE KODU NADRZĘDNEGO” w Pozycji 01.

UWAGA: Jeśli klawiatura jest połączona z kontrolerem DA-2800 lub DA-2801 (opcja dodatkowa) w trybie sieciowym, należy włączyć łącznik kontrolera, aby nowy kod nadrzędny został dla niego ustanowiony. Kod nadrzędny jest jednocześnie kodem połączenia pomiędzy urządzeniami. Po zakończeniu procedury programowania **należy wyłączyć łącznik kontrolera**.

ODŚWIEŻANIE SYSTEMU PRZY POMOCY „KODU ODŚWIEŻANIA” – 9 9 9 9

System można odświeżyć, aby wyczyścić wszystkie zapisane dane i przywrócić ustawienia fabryczne.

UWAGA:

Przed wprowadzeniem kodu odświeżania należy się upewnić, czy chcemy wykasować WSZYSTKIE STARE DANE. Przywróci on klawiaturze oryginalne wartości, jak w nowym urządzeniu. Konieczne będzie ponowne zaprogramowanie urządzenia.

KOD ODŚWIEŻANIA

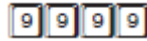

ZATWIERDZENIE



KOD ODŚWIEŻANIA

- Kod 9 9 9 9 służy do odświeżania systemu. Wprowadzenie tego kodu i zatwierdzenie go krzyżykiem # spowoduje wyczyszczenie wszystkich zadanych ustawień **Z WYJĄTKIEM kodu nadrzędnego**.
- Odświeżanie trwa około 2,5 min. W trakcie odświeżania bursztynowa dioda będzie błyskać szybko.

WARTOŚCI DOMYŚLNE KLAWIATURY

PROGRAMOWANIE

POZYCJA	PARAMETRY	FUNKCJE I WARTOŚCI DOMYŚLNE
01	Kod nadrzędny	Fabrycznie 0 0 0 0, brak wartości domyślnej*
02	Super kody użytkownika	Brak – Do zaprogramowania przez użytkownika
03	Zwykły PIN kod 1	Brak – Do zaprogramowania przez użytkownika
10	PINy i karty dla wyjścia 1	Brak – Do zaprogramowania przez użytkownika
40	Kody gości	Brak – Do zaprogramowania przez użytkownika
51	Tryb wyjścia dla wyjścia 1	Czas = 5 sek, chwilowo
60	Bezpieczeństwo osobiste i blokada	Kod = 1, 10; 60-sekundowa blokada w przypadku nieprawidłowego kodu/karty
70	Tryb wprowadzania PINu użytkownika	Kod = 2, Ręczny tryb wprowadzania
71	Włączanie/wyłączenie sygnalizacji dźwiękowej	Kod = 1, Sygnalizacja dźwiękowa włączona
72	Sygnalizowanie pracy wyjścia	Kod = 1 s., Sygnał powiadomienia włączony
73	Wł./Wył. błyskania diody w trybie czuwania	Kod = 1, Błyskanie włączone
90	Opóźnienie na wyjście i ostrzeżenie	Kod 1 = 0, natychmiastowe, bez opóźnienia Kod 2 = 1, styk chwilowy bez ostrzeżenia
94	Tryby pracy	Kod = 0, Klawiatura niezależna

UWAGA:

Kod DAP 8 0 8 0 oraz kod odświeżania 9 9 9 9 zostały zapisane w systemie operacyjnym programu i nie można ich w żaden sposób zmienić.

Użytkownik może wybierać spośród wielu funkcji DK-2890. Użytkownicy, którzy korzystają z klawiatury wyłącznie do otwierania drzwi, mogą pozostawić większość domyślnych ustawień. Wtedy konieczne będzie tylko zaprogramowanie PINów użytkowników/kart oraz własnego kodu nadrzędnego.

Klawiatura umożliwia zastosowanie następujących kombinacji: 1) Tylko karta, 2) Tylko PIN, 3) Karta + PIN lub 4) **Karta + Wspólny kod użytkowników**.

PROGRAMOWANIE

Uwaga: Odczekać 1 min. do czasu zakończenia przerwy w obserwacji wejścia po podłączeniu zasilania.

1) Uruchomić tryb programowania za pomocą fabrycznego kodu nadrzędnego 0 0 0 0

---- 2 sygnały dźwiękowe, system w trybie programowania

Uwaga: Jeśli użytkownik nie pamięta kodu nadrzędnego, może uruchomić tryb programowania za pomocą kodu DAP 8 0 8 0. Więcej informacji w punkcie KOD DAP na str. 9.

2) Ze względów bezpieczeństwa ustanowić własny kod nadrzędny

---- 2 sygnały dźwiękowe, kod nadrzędny 3 2 8 9 został podany dla przykładu

W tym przypadku kod 3 2 8 9 staje się nowym kodem nadrzędnym, a kod 0 0 0 0 zostaje wykasowany.

3) Zapisywanie karty elektromagnetycznej do obsługi wyjścia 1 do otwierania drzwi

(a) (b) (c) (d) (e)

(a) 10 = Programowanie pozycji odpowiadającej wyjściu 1

(b) 1 = Programowanie opcji „Tylko karta”

(c) 001 = Pierwszy z 1000 numerów identyfikacyjnych użytkowników kodów PIN/kart od 000-999

(d) Wczytaj kartę = Należy zbliżyć kartę do czytnika kart

(e) # = Zatwierdzenie wczytania karty, 2 sygnały dźwiękowe

4) Zapisywanie PINu użytkownika do obsługi wyjścia 1 do otwierania drzwi

(a) (b) (c) (d) (e)

(a) 10 = Programowanie pozycji odpowiadającej wyjściu 1

(b) 2 = Programowanie opcji „Tylko PIN”

(c) 002 = Pierwszy z 1000 numerów identyfikacyjnych użytkowników kodów PIN/kart od 000-999

(d) 8321 = PIN użytkownika zaprogramowany do otwierania drzwi; kod 8321 został podany dla przykładu

(e) # = Zatwierdzenie kodu PIN, 2 sygnały dźwiękowe

5) Zapisywanie karty oraz PINu użytkownika do obsługi wyjścia 1 do otwierania drzwi

(a) (b) (c) (d) (e) (f)

(a) 10 = Programowanie pozycji odpowiadającej wyjściu 1

(b) 3 = Programowanie opcji „Karta + Wspólny kod użytkowników”.









(c) 003 = Pierwszy z 1000 numerów identyfikacyjnych użytkowników kodów PIN/kart od 000-999

(d) Wczytaj kartę = Należy zbliżyć kartę do czytnika kart

(e) 6123 = PIN użytkownika zaprogramowany do użycia wraz z kartą; kod 6123 został podany dla przykładu

(f) # = Zatwierdzenie karty i kodu PIN, 2 sygnały dźwiękowe

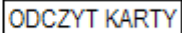
6) **Zapisywanie karty oraz wspólnego PINu użytkowników do obsługi wyjścia 1 do otwierania drzwi**



(a) (b) (c) (d) (e)

- (a) 10 = Programowanie pozycji odpowiadającej wyjściu 1
(b) 4 = Programowanie opcji „Karta + PIN”. (PIN może być wspólny lub indywidualny dla każdego użytkownika)
(c) 004 = Pierwszy z 1000 numerów identyfikacyjnych użytkowników kodów PIN/kart od 000-999
(d) Wczytaj kartę = Należy zbliżyć kartę do czytnika kart
(e) Zatwierdzenie wczytania karty, 2 sygnały dźwiękowe, wspólny kod użytkowników zostanie automatycznie przypisany do ID tego użytkownika
(f) Wspólny kod użytkowników (np. 8 6 2 5) **NALEŻY** zaprogramować wcześniej w pozycji 03. Kod ten zostanie przypisany do wszystkich kart w danym trybie pracy.

WSKAZÓWKA:

Jeśli dla wyjścia 1 konieczne jest ustanowienie większej liczby kodów i kart, należy powtórzyć kroki (3), (4), (5) lub (6) dla wszystkich numerów identyfikacyjnych użytkowników, np. 005, 006, 007 itp. Można wprowadzić maksymalnie 1000 użytkowników. Szczegóły znajdują się w części dotyczącej programowania pozycji 10.

7) Zamykanie trybu programowania



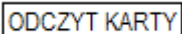

  ---- 2 sygnały dźwiękowe

OBSŁUGA

8) **Otwieranie drzwi za pomocą karty elektromagnetycznej**

 ---- 2 sygnały dźwiękowe, drzwi otwarte

9) **Otwieranie drzwi za pomocą kodu PIN**

     ---- 2 sygnały dźwiękowe, drzwi otwarte

10) **Otwieranie drzwi za pomocą kombinacji karta + PIN**

      ---- 2 sygnały dźwiękowe, drzwi otwarte

11) **Otwieranie drzwi za pomocą kombinacji karta + wspólny kod użytkowników**

      ---- 2 sygnały dźwiękowe, drzwi otwarte

WSKAZÓWKA:

W kolejnej części „WPROWADZANIE I ZAPISYWANIE ŻĄDANYCH WARTOŚCI” opisano wszystkie funkcje systemu. Dzięki nim użytkownicy mogą wprowadzać własne ustawienia systemów kontroli dostępu. Zaleca się uważne zapoznanie się z tymi funkcjami w celu dalszego rozwijania systemu.

PROGRAMOWANIE FUNKCJI – WPROWADZANIE I ZAPISYWANIE WARTOŚCI

Pozycje programowania umożliwiają wprowadzanie i zapisywanie określonych wartości dla kolejnych funkcji. Programowanie może być procesem ciągłym, przy czym kolejność programowania funkcji jest dowolna. Wystarczy przejść do danej pozycji i wprowadzić żadaną wartość.

WAŻNE --- Kryteria programowania kodów

a) Kody pierwsze:

Wszystkie PINy użytkowników, kod nadrzędny, kod przymusowy, super kod, kod wspólny użytkowników oraz kody gości należą do grupy kodów pierwszych systemu. Są one odczytywane w pierwszej kolejności i **MUSZA być unikalne**, nie mogą się powtarzać w programowanych ustawieniach. Kod pierwszy **NIE** może być jednocześnie kodem wtórnym powiązany z kartą elektromagnetyczną i odwrotnie.

b) Karty pierwsze:

Wszystkie karty EM pracujące pod systemem należą do grupy kart pierwszych. Karty **MUSZA być unikalne** i nie można z nich korzystać wielokrotnie. W przypadku pracy w trybie „Karta + PIN” lub „Karta + Wspólny kod użytkowników” karta będzie odczytywana w pierwszej kolejności.

c) **Ostrzeżenie przed wielokrotnym wykorzystaniem** kodu pierwszego lub karty pierwszej:

Jeśli przy próbie wprowadzenia kodu/PINu lub odczytania karty pojawi się pojedynczy długi sygnał dźwiękowy, znaczy to, że PIN lub karta zostały użyte powtórnie, a czyli zostały już zapisane w którejś z pozycji PINów, kart lub numerów identyfikacyjnych. Ustawienie nie zostanie zapisane. Należy wprowadzić nowy kod/PIN lub nową kartę i powtórzyć czynność.

d) **PINy wtórne:**

PINy wtórne użytkowników mają na celu poprawę bezpieczeństwa. To PIN wprowadzany po odczytaniu karty w trybie „Karta + PIN wtórny”. Kody w grupie PINów wtórnych mogą się powtarzać, jednak nie mogą być identyczne z PINem z grupy kodów pierwszych. W takim przypadku system odrzuci kod pierwszy identyczny z PINem wtórnym lub odwrotnie.

e) **Zalety korzystania z PINów wtórnych:**

Powtarzające się dla różnych kart wtórne PINy mogą pełnić funkcję kodu wspólnego dla określonej grupy lub wydziału, co ułatwia programowanie dużej liczby PINów użytkowników. Odrębny kod dla kart z danego działu zapobiega wykorzystaniu zagubionej karty przez osoby postronne i ułatwia lokalizację właściciela zagubionej karty. Oczywiście jeśli zachodzi potrzeba zwiększenia poziomu bezpieczeństwa, właściciel może przypisać każdej karcie odrębny PIN wtórny.

f) **Porównanie poziomów bezpieczeństwa przy zastosowaniu różnych opcji w trybie „Karta + PIN wtórny”:**

- i) Karta + wspólny kod użytkowników --- Do wszystkich kart przypisany jest ten sam kod. Zabezpieczenie lepsze niż w przypadku zastosowania samej tylko karty. Zagubionej karty może użyć każda osoba, która zna wspólny PIN.
- ii) Karta + kod użytkowników z danego wydziału --- Karty są podzielone na grupy wg wydziałów. Każdej grupie przypisany jest inny kod. Zagubionej karty może użyć jedynie osoba z danego wydziału, która zna wspólny kod.
- iii) Karta + kod wtórny użytkownika – Do każdej karty przypisany jest inny kod wtórny. Osoby postronne nie mogą użyć karty.

g) **Sporządzenie rejestru nazwisk powiązanych z kodami**

Przed przystąpieniem do programowania zalecamy właścicielom sporządzenie rejestru nazwisk powiązanych z kodami/PINami/kartami oraz numerami identyfikacyjnymi. Usprawni to proces programowania, a w przyszłości pozwoli z łatwością odnaleźć posiadacza zagubionej karty.

Przykład:

Użytkownik	Nazwisko	Pozycja	Kod funkcji	Nr ID	PIN/Kod	Nr karty	Uwagi
1							
2							
3							
4							
5							
6							
7							
8							
9							
10							
11							
12							
13							
14							
15							
16							

1000							

ZAPISYWANIE KODU NADRZĘDNEGO

(Pozycja 01)

POZYCJA



KOD NADRZĘDNY

od 4 do 8 cyfr

ZATWIERDZENIE



KOD NADRZĘDNY

- Kod nadrzędny służy do uruchamiania trybu programowania. NIE jest to kod użytkownika obsługujący przekaźniki wyjściowe.
- Kod nadrzędny może składać się z 4 do 8 cyfr. Wprowadzony kod zatwierdza się krzyżykiem #.
- Wprowadzenie i zatwierdzenie nowego kodu nadrzędnego powoduje automatyczne skasowanie starego.
- Kod nadrzędny jest jednocześnie **kodem łącznika** pomiędzy klawiaturą a opcjonalnym kontrolerem do pracy w trybie sieciowym.
- Przykład: Ustawienie kodu nadrzędnego z sekwencji cyfr „2 2 3 3” ----

ZAPISYWANIE SUPER KODU UŻYTKOWNIKA

Super kod spełnia dwie funkcje. Pozwala pracować na zablokowanej klawiaturze i sterować włączaniem/wyłączeniem blokady wyjścia.

POZYCJA



KOD NADRZĘDNY

od 4 do 8 cyfr

ZATWIERDZENIE





SUPER PIN UŻYTKOWNIKA

- Super PIN może składać się z 4-8 cyfr.
- Po wciśnięciu krzyżyka # celem zatwierdzenia kodu pojawi się podwójny sygnał dźwiękowy.
- Wprowadzenie i zatwierdzenie nowego PINu powoduje automatyczne zastąpienie starego.
- Przykład: Ustawienie kodu nadrzędnego z sekwencji cyfr „2 5 8 0” ---
- Usuwanie super kodu z pamięci: Wcisnąć numer pozycji i krzyżyk #. ---

OBŚLUGA I FUNKCJE SUPER KODU



1) Obsługa wyjścia 1 (Wyjścia przekaźnikowego 1)

Super PIN obsługuje się tak samo jak zwykły PIN użytkownika. Należy wybrać PIN oraz numer wyjścia. Super PIN pozwala również na natychmiastowe resetowanie zegara aktywnego wyjścia.

SUPER PIN   --- Aktywacja lub reset wyjścia 1

2) Blokowanie PINów użytkowników dla wyjścia 1

Super PIN pozwala również zablokować PINy/karty użytkowników dla wyjścia 1 (zazwyczaj służące do otwierania drzwi). Zwiększa to poziom bezpieczeństwa, gdyż umożliwia np. zablokowanie klawiatury po godzinach pracy lub gdy nie ma domowników. Zablokowanie wyjścia 1 powoduje unieważnienie PINów/kart użytkowników i nawet jeśli ci znają właściwy PIN, system odmówi dostępu. Funkcję blokady uruchamia się w trybie start-stop za pomocą następującego kodu.

SUPER PIN   --- Aktywacja lub blokada całej grupy PINów i kart użytkowników

UWAGA:



- Funkcja blokady za pomocą super PINu działa dla wszystkich PINów i kart użytkowników dla wyjścia 1.
- Ze względów bezpieczeństwa funkcja blokady za pomocą super PINu nie wpływa na działanie przycisku wyjścia. Za jego pomocą można nadal otworzyć drzwi od wewnątrz.
- Tryb blokady lub wstrzymania nie ma wpływu na działanie super PINu. Pozostaje on normalnym kodem użytkownika dla wyjścia 1.

ZAPISYWANIE PINÓW WSPÓLNYCH UŻYTKOWNIKÓW DLA WYJŚCIA 1



(Pozycja 03)

PIN wspólny użytkowników jest kodem dodatkowym do obsługi wyjścia 1. Ten rodzaj PINu działa jedynie w trybie „Karta + wspólny kod użytkowników”. Jego zadaniem jest zwiększanie bezpieczeństwa systemu kontroli dostępu do wyjść. Więcej informacji w pozycji 10.











UWAGA: Kod wspólny użytkowników NIE może samodzielnie służyć do obsługi wyjścia 1.

POZYCJA   KOD NADRZĘDNY ZATWIERDZENIE 

POZYCJA PINu WSPÓLNEGO UŻYTKOWNIKÓW

-   -- Pod tą pozycją znajduje się wspólny PIN użytkowników

PINY WSPÓLNE UŻYTKOWNIKÓW

- PIN wspólny użytkowników może się składać z 4 do 8 cyfr. Wprowadzony kod potwierdza się krzyżykiem #.
- Wprowadzenie i zatwierdzenie nowego PINu wspólnego powoduje automatyczne skasowanie starego.
- **Przykład:** Ustawienie PINu wspólnego z sekwencji cyfr „1 3 5 7” dla wyjścia 1 --       
- Usuwanie super kodu z pamięci: Wcisnąć numer pozycji i krzyżyk #. ---   

Do sterowania wyjściem przekaźnikowym 1 można ustanowić do 1000 **PINów użytkownika i/lub kart**.

Indywidualne PINy i karty **MUSZA** być niepowtarzalne. Powtarzające się PINy będą odrzucane. Powtarzać się mogą jedynie PINy wtórne przy pracy w trybie „Karta + wtórny PIN użytkownika”. Więcej informacji w punkcie **Ważne --- kryteria programowania kodów**.

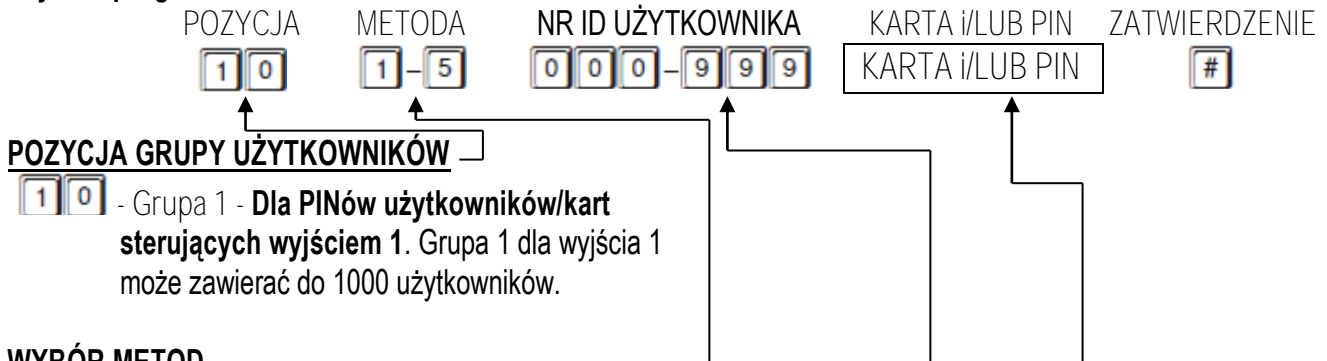

1 0 - Grupa 1 - Dla PINów użytkowników/kart sterujących wyjściem 1. Grupa 1 dla wyjścia 1 może zawierać do 1000 użytkowników.

- Metodom obsługi klawiatury przypisano cyfry 1, 2, 3 lub 4.
- Cyfra 5 to kod autoryzacji do kasowania PINów i/lub kart przypisanych do określonych numerów ID.

- | | |
|---|--|
| 1 = Tylko karta | 2 = Tylko indywidualny kod PIN |
| 3 = Karta + kod wtórny użytkownika | 4 = Karta + wspólny kod PIN |
| 5 = Kasowanie PINu i/lub karty przypisanych do danego numeru ID | |
| 0 9 9 9 = Kasuje wszystkie PINy i karty pod daną pozycją. W zależności od wybranej pozycji i ilości danych kasowanie trwa od kilku sekund do minuty. Więcej szczegółów w przykładach programowania poniżej. | |

NUMER IDENTYFIKACYJNY (ID) UŻYTKOWNIKA _____

- Każdy PIN i karta użytkownika są przypisane do 3-cyfrowego numeru ID.
 - Powtórzenie numeru ID spowoduje odrzucenie go przez system.
- Numer ID 0 0 0 - 9 9 9 dla 1000 PINów i kart użytkownika do wejścia 1

KARTA I/LUB PINY UŻYTKOWNIKA _____

- PINy użytkownika mogą składać się z 4 do 8 cyfr. PIN użytkownika należy wprowadzić w każdym polu przy numerze ID, a następnie potwierdzić krzyżykiem #.
- Aby wczytać kartę do danego numeru ID, należy zbliżyć ją do czytnika i zatwierdzić krzyżykiem #, jeśli urządzenie pracuje w trybie „**Tylko karta**” lub „**Karta + wspólny kod użytkowników**”. Wprowadzanie kodu wspólnego NIE jest konieczne. Po wczytaniu karty zostanie on automatycznie przypisany do swojej pozycji.
- Jeśli urządzenie pracuje w trybie „**Karta + wtórny PIN użytkownika**”, należy dla każdego numeru ID wczytać kartę, a następnie wprowadzić wtórny PIN użytkownika i zatwierdzić krzyżykiem #. Wtórne PINy użytkownika mogą się dublować lub być unikalne dla każdego użytkownika. Nie mogą jednak dublować kodów pierwszych. Właściciel może wprowadzić ten sam wtórny PIN do określonego wyjścia przekaźnikowego dla grupy kart. Będzie on spełniał rolę wspólnego kodu użytkowników (lub tzw. kodu wydziałowego).
- Karty (metody 1, 3 i 4) oraz prywatne PINy użytkowników (metoda 2) **MUSZA** być niepowtarzalne. Kolejne użycie tej samej karty lub kodu PIN będzie odrzucone i zasygnalizowane pojedynczym, długim sygnałem dźwiękowym.

PRZYKŁADY – PROGRAMOWANIE I OBSŁUGA

1) Przykład 1 – Tylko karta elektromagnetyczna:

i) Programowanie:

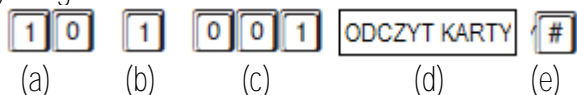

- (a) Karta jest zaprogramowana do obsługi wyjścia 1.
- (b) Obsługa wyłącznie za pomocą karty.
- (c) Zapis karty pod nr ID 001 w grupie 1, jest to jedno z 000-999 dostępnych ID.
- (d) Zbliżyć kartę do czytnika, odczyt zostanie potwierdzony pojedynczym sygnałem dźwiękowym.
- (e) Wcisnąć krzyżyk #, aby zapisać kartę w pamięci, podwójny sygnał dźwiękowy potwierdzi zapis.

ii) Obsługa: (po powrocie systemu do trybu operacyjnego)

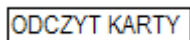

- (a) Zbliżyć kartę do czytnika. Podwójny sygnał dźwiękowy potwierdzi odczyt i aktywuje wyjście 1.

2) Przykład 2 – Tylko osobisty kod PIN użytkownika:

i) Programowanie:

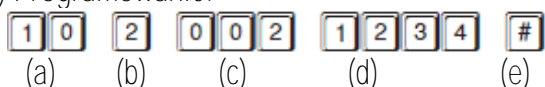

- (a) Osobisty kod PIN użytkownika jest zaprogramowany do obsługi wyjścia 1.
- (b) Obsługa wyłącznie za pomocą kodu PIN.
- (c) Zapis kodu PIN pod nr ID 002 w grupie 1, jest to jedno z 000-999 dostępnych ID.
- (d) Wprowadzić kod PIN „1 2 3 4” w odpowiednią pozycję.
- (e) Wcisnąć krzyżyk #, aby zapisać PIN w pamięci, podwójny sygnał dźwiękowy potwierdzi zapis.

ii) Obsługa: (po powrocie systemu do trybu operacyjnego)

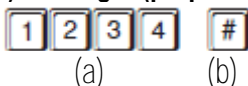

- (a) Wprowadzić osobisty kod PIN „1 2 3 4”
- (b) Zatwierdzić krzyżykiem #. Wyjście 1 jest aktywne.

3) Przykład 3 – Karta elektromagnetyczna + wtórny kod PIN

i) Programowanie:

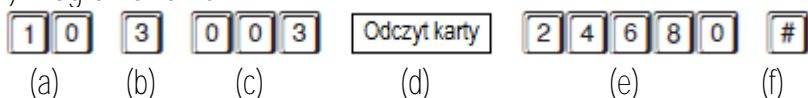

- (a) Karta jest zaprogramowana do obsługi wyjścia 1.
- (b) Obsługa za pomocą karty oraz wtórnego kodu PIN użytkownika.
- (c) Zapis karty oraz PINu pod nr ID 003 w grupie 1, jest to jedno z 000-999 dostępnych ID.
- (d) Zbliżyć kartę do czytnika, odczyt zostanie potwierdzony pojedynczym sygnałem dźwiękowym.
- (e) Wprowadzić kod PIN „2 4 6 8 0” w odpowiednią pozycję.
- (f) Wcisnąć krzyżyk #, aby zapisać kartę i kod PIN w pamięci, podwójny sygnał dźwiękowy potwierdzi zapis.

ii) Obsługa: (po powrocie systemu do trybu operacyjnego)

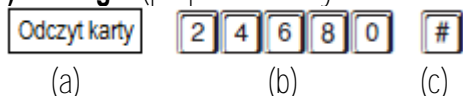

- (a) Zbliżyć kartę do czytnika. Podwójny sygnał dźwiękowy potwierdzi odczyt. Użytkownik ma 30 sek. na wprowadzenie kodu PIN, w tym czasie bursztynowa dioda błyska.
- (b) Wprowadzić wtórny kod PIN użytkownika „2 4 6 8 0”.
- (c) Zatwierdzić krzyżykiem #. Wyjście 1 jest aktywne.

4) **Przykład 4 – Karta elektromagnetyczna + wspólny kod PIN użytkowników**

i) Programowanie:

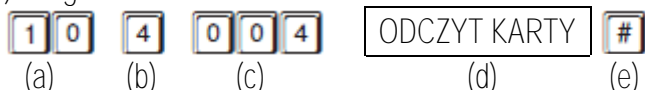

- Karta jest zaprogramowana do obsługi wyjścia 1.
- Obsługa za pomocą karty oraz wspólnego kodu PIN użytkowników.
- Zapis karty oraz PINu pod nr ID 004 w grupie 1, jest to jedno z 000-999 dostępnych ID.
- Zbliżyć kartę do czytnika, pojedynczy sygnał potwierdzi odczyt. (Nie ma konieczności wprowadzania wspólnego kodu PIN, jednak MUSI on już być uprzednio zapisany w pozycji 03.)
- Wcisnąć krzyżyk #, aby zapisać kartę w pamięci, podwójny sygnał dźwiękowy potwierdzi zapis.

ii) **Obsługa:** (po powrocie systemu do trybu operacyjnego)

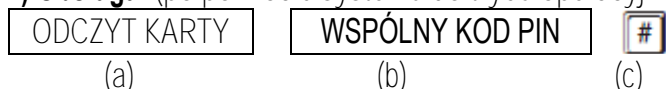

- Zbliżyć kartę do czytnika. Podwójny sygnał dźwiękowy potwierdzi odczyt. Użytkownik ma 30 sek. na wprowadzenie wspólnego kodu PIN, w tym czasie bursztynowa dioda błyska.
- Wprowadzić wspólny kod PIN użytkownika „1 3 5 7” (kod zaprogramowany dla wyjścia 1 pod pozycją 03 w poprzednim przykładzie).
- Zatwierdzić krzyżykiem #. Wyjście 1 jest aktywne.

5) **Przykład 5 – Kasowanie kodu PIN i/lub karty elektromagnetycznej**

i) Kasowanie kodu PIN lub zagubionej karty

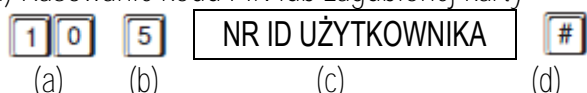

- Wprowadzić grupę użytkowników, do której należy nr ID. „10” odpowiada grupie 1. Ten model klawiatury posiada tylko grupę 1.
- Wcisnąć „5”. Jest to polecenie kasowania.
- Wprowadzić nr ID, pod którym zapisano kod PIN, kartę lub kombinację karta + kod PIN.
- Wcisnąć krzyżyk #, podwójny sygnał dźwiękowy potwierdzi skasowanie PINu i/lub karty pod wprowadzonym nr ID.

ii) Kasowanie karty elektromagnetycznej

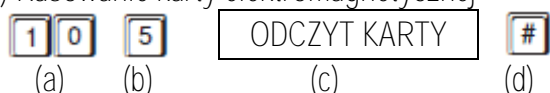

- Wprowadzić grupę użytkowników, do której należy nr ID. „10” odpowiada grupie 1. Ten model klawiatury posiada tylko grupę 1.
- Wcisnąć „5”. Jest to polecenie kasowania.
- Zbliżyć kartę do czytnika, pojedynczy sygnał potwierdzi odczyt. W ten sposób kasuje się również karty sprzężone z kodem wspólnym lub wtórnym użytkowników.
- Wcisnąć krzyżyk #, podwójny sygnał dźwiękowy potwierdzi skasowanie karty pod danym nr ID. Wprowadzanie samego nr ID nie jest konieczne.

6) **Przykład 6 – Kasowanie całej grupy użytkowników:**

Do skasowania całej grupy użytkowników wraz z kartami i kodami stosuje się następującą komendę.

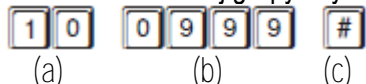

- Wybrać opcję kasowania użytkowników grupy 1 – „10”. Ten model klawiatury posiada tylko grupę 1.
- Wprowadzić polecenie kasowania, 0 9 9 9.
- Zatwierdzić polecenie #. Wszystkie kody i karty w grupie 1 zostaną skasowane. W zależności od ilości danych proces ten trwa od kilku sekund do minuty.

KODY GOŚCI (TYLKO DLA WYJŚCIA 1)

(Pozycja 40)

Kody gości to tymczasowe kody użytkownika obsługujące wyjście 1 (służące głównie do otwierania drzwi). Można je zaprogramować jako „Kody jednorazowe” lub „Kody z ograniczeniem czasowym”. Kody te są automatycznie kasowane po pierwszym użyciu lub upłygnięciu zadanego okresu czasu.

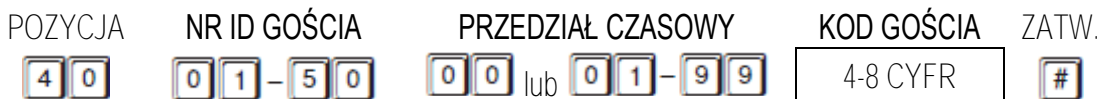

NUMER ID GOŚCIA

Dostępne jest 50 numerów ID dla gości.

Są to numer dwucyfrowe od 0 1 do 5 0.

0 9 9 9 = **Czyści wszystkie kody gości pod pozycją 40.**
Patrz przykłady programowania poniżej.

PRZEDZIAŁ CZASOWY

Wartości w tym polu MUSZĄ być dwucyfrowe i oznaczają okres ważności kodu.

0 0 -- Kod jednorazowy

Kod jednorazowy nie posiada ograniczenia czasowego, ale można go użyć tylko RAZ.

Po pierwszym użyciu jest on automatycznie kasowany.

0 1 - 9 9 -- Ograniczenie czasowe podane w godzinach

Kod gościa można zaprogramować na określony okres czasu od 1 do 99 godzin.

Ma on wartość dwucyfrową od 01 do 99. Po upłygnięciu zadanego czasu kod jest automatycznie kasowany.

KODY GOŚCI

- Wprowadzenie nowego kodu gościa w to samo pole spowoduje usunięcie poprzedniego.
- W trybie ręcznego wprowadzania kodów kod gościa może składać się z 4 do 8 cyfr.
- W trybie automatycznego wprowadzania kodów kod gościa będzie składał się z tylu cyfr, z ilu składa się kod nadrzędny.

UWAGA: W przypadku odcięcia zasilania wszystkie kody gości zostaną skasowane, aby zapobiec niekontrolowanemu przedłużeniu okresu ich ważności.

PRZYKŁADY:

Przykład 1: Ustanowienie kodu jednorazowego dla wyjścia 1 z sekwencją cyfr „1 2 6 8”.

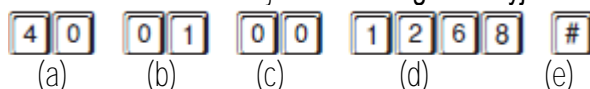

(a) Program. kodu gościa, (b) Nr ID gościa, (c) Kod jednorazowy, (d) Kod gościa, (e) Zatwierdzenie

Przykład 2: Ustanowienie kodu gościa dla wyjścia 1 na okres 3 godzin z sekwencją cyfr „1 3 7 8”.

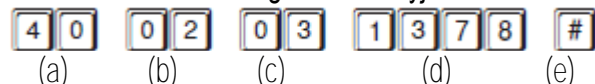

(a) Program. kodu gościa, (b) Nr ID gościa, (c) Przedział czasowy, (d) Kod gościa, (e) Zatwierdzenie

Przykład 3: Kasowanie kodu gościa o numerze ID 0 2

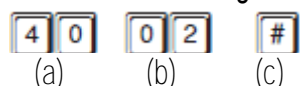

(a) Program. kodu gościa, (b) Nr ID gościa, (c) Zatwierdzenie

Przykład 4: Kasowanie wszystkich kodów gości zapisanych pod pozycją 4 0

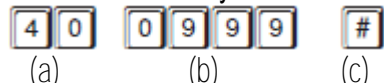

(a) Pozycja kodów gości, (b) Kod polecenia usuwania, (c) Zatwierdzenie, wszystkie kody gości usunięte

KONFIGURACJA TRYBÓW WYJŚCIA DLA WYJŚCIA 1

(Pozycja 51)

Wyjście przekaźnikowe klawiatury można zaprogramować na obsługę trybu start-stop lub trybu czasowego. Prócz kontroli dostępu i włączania oraz wyłączenia alarmu, klawiatura spełnia funkcję uniwersalnego licznika czasowego przemysłowych zamków automatycznych. Zakres licznika to 99 999 s. (ponad 24 h).

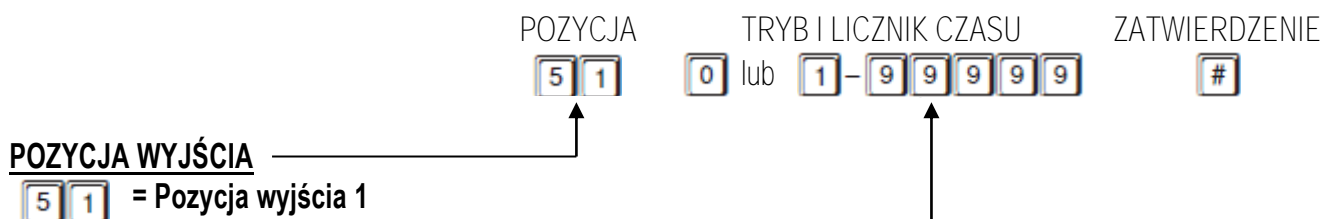

TRYB I LICZNIK CZASU WYJŚCIA

= Tryb start-**stop** (przełącznik)

Wartość 0 oznacza, że wyjście pracuje w trybie start-stop. Aktywacja wyjścia (start) następuje po wprowadzeniu kodu PIN i/lub odczytaniu karty. Po ponownym wprowadzeniu PINu i/lub odczytaniu karty następuje dezaktywacja (stop).

- = Zadana liczba sekund --- (domyślnie 5 sekund)

Wyjście może pracować również w trybie chwilowym z ograniczeniem czasowym od 1 do 99 999 sek. Po upływie zadanego czasu nastąpi reset wyjścia. Wyjście można również zresetować **ręcznie przed upływem zadanego czasu za pomocą super kodu użytkownika**.

Przykład: Resetowanie wyjścia 1 -- ----- Wyjście 1 zresetowane

BEZPIECZEŃSTWO OSOBISTE I BLOKADA SYSTEMU

(Pozycja 60)



Opcjom tym przypisane są określone wartości liczbowe, które zostały opisane poniżej:

--- Po 10 nieudanych próbach wprowadzenia PINu/odczytania karty klawiatura zostaje zablokowana na 60 sekund (domyślnie).

- --- Wybór od 5 do 10 nieudanych prób wprowadzenia PINu/odczytu karty, blokada klawiatury na 15 min. Można zresetować klawiaturę i usunąć blokadę za pomocą super kodu.

Przykład: Usuwanie blokady --- SUPER KOD

--- Zdjęcie wszystkich omówionych wyżej zabezpieczeń.

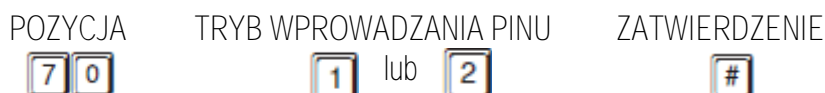
**TRYBY WPROWADZANIA PINU UŻYTKOWNIKA**

Dostępne są dwa tryby wprowadzania kodu PIN użytkownika. Karta jest zawsze wprowadzana w trybie automatycznym i użytkownik nie ma innej opcji do wyboru.

1 = Tryb automatyczny wprowadzania PINu

W trybie automatycznym nie trzeba wciskać krzyżyka # po wprowadzeniu PINu.

W trybie automatycznym **liczba cyfr PINu użytkownika musi być zgodna z liczbą cyfr kodu nadrzędnego** (Np. jeśli kod nadrzędny składa się z 5 cyfr to wszystkie PINy użytkowników również muszą mieć 5 cyfr. Kody zawierające inną liczbę cyfr będą unieważniane.) Jeśli liczba cyfr się zgadza, system automatycznie sprawdzi PIN. Dobre rozwiązanie dla kontrolowania dostępu do miejsc uczęszczanych.

2 = Tryb ręczny wprowadzania PINu (domyślny)

W trybie ręcznym wymagane jest każdorazowe zatwierdzenie wprowadzanego PINu krzyżykiem #. PINy użytkowników mogą się składać z 4 do 8 cyfr, a ich długość NIE musi być zgodna z długością kodu nadrzędnego. Tryb ten zapewnia większe bezpieczeństwo przy próbie uzyskania dostępu przez osoby nieupoważnione.

WŁĄCZANIE-WYŁĄCZANIE SYGNALIZACJI DŹWIĘKOWEJ

(Pozycja 71)

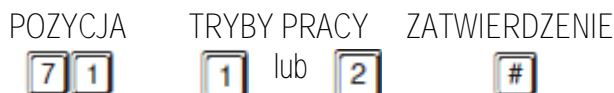
**TRYBY PRACY SYGNALIZACJI DŹWIĘKOWEJ**

System sygnalizacji dźwiękowej emituje sygnały z klawiatury. Sygnalizują one poprawne wprowadzenie klucza (1 sygnał), aktywację wyjścia (2 krótkie sygnały lub 1 długi) lub niepoprawne wprowadzenie kodu/niepoprawny odczyt karty (5 sygnałów).

UWAGA:

Sygnały ostrzegawcze oraz oznaczające przerwę w obserwacji wejścia nie należą do tej samej grupy sygnałów i nie można ich wyłączyć.

1 = Sygnalizacja dźwiękowa włączona – (domyślnie)

Wszystkie sygnały regulowane tą opcją są włączone. Mają za zadanie sygnalizować stan operacji wykonywanych na klawiaturze po wprowadzeniu kodu lub odczytaniu karty.

0 = Sygnalizacja dźwiękowa wyłączona

Wszystkie sygnały regulowane tą opcją są wyłączone. Ustawienie przydatne w środowisku wymagającym ciszy.

POZYCJA TRYBY PRACY ZATWIERDZENIE
7 2 1 lub 0 #

SYGNALIZACJA STATUSU OPERACYJNEGO WYJŚCIA

Sygnalizacja informuje użytkowników i gości o aktualnym statusie operacyjnym wyjścia. Do wyboru są dwa tryby powiadamiania. Jeśli pod pozycją 71 ustawiono wyłączenie sygnalizacji dźwiękowej, sygnalizator powiadamiania również będzie wyłączony.

1 = 1-sekundowy długi sygnał – (domyślnie)

1-sekundowy długi sygnał oznacza, że wyjście przekaźnikowe zostało aktywowane za pomocą karty, kodu lub przycisku wyjścia. Ma on za zadanie poinformować osobę czekającą pod drzwiami, kiedy te mogą być otwarte. Funkcja jest przydatna jeśli sam zamek drzwi jest bezdźwiękowy, jak np. zamek magnetyczny.

0 = 2 krótkie sygnały

2 krótkie sygnały oznaczają, że wyjście zostało aktywowane za pomocą karty/kodu.

WŁĄCZANIE-WYŁĄCZANIE SYGNAŁU DIODY STATUSU W TRYBIE CZUWANIA

POZYCJA TRYBY PRACY ZATWIERDZENIE
7 3 1 lub 0 #

WŁĄCZANIE-WYŁĄCZANIE BŁYSKANIA W TRYBIE CZUWANIA

Niektórych użytkowników irytuje błyskanie diody statusu (bursztynowej) w trybie czuwania klawiatury, zwłaszcza w nocy. To ustawienie pozwala włączać lub wyłączać ten sygnał.

1 = Błyskanie w trybie czuwania włączone – (domyślnie)

Dioda statusu będzie błyskać przez cały czas, gdy klawiatura jest w trybie czuwania. Sygnalizuje ona również status operacyjny systemu.

0 = Błyskanie w trybie czuwania wyłączone

Błyskanie w trybie czuwania jest wyłączone, nie wpływa to jednak na sygnalizację statusu operacyjnego. Żaden z sygnałów statusu operacyjnego nie ulega zmianie.

INTELIAGENTNY PRZYCISK WYJŚCIA – UNIKALNA FUNKCJA KLAWIATURY

Większość dostępnych klawiatur kontroli dostępu służy jedynie do „wchodzenia” z zewnątrz. Inteligentny przycisk wyjścia można zaprogramować tak, aby dawał osobie nadzorującej czas na zareagowanie zanim drzwi zostaną otwarte. Dostępne opcje jego programowania to opóźnienie na wyjście, opóźnienie z ostrzeżeniem, przytrzymanie przycisku celem uruchomienia opóźnienia, natychmiastowy styk przycisku z ostrzeżeniem o opóźnieniu. Funkcje przycisku wyjścia ustawia się pod pozycją 90.

Funkcje zaprogramowane dla przycisku wyjścia nie wpływają na normalną pracę systemu pod klawiaturą. Ze względów bezpieczeństwa obsługa klawiatury za pomocą PINu, kodu lub karty ma zawsze pierwszeństwo, gdyż wywołuje natychmiastową reakcję wyjścia przekąźnikowego 1, umożliwiając otwarcie drzwi.

Przy zwykłym użytkowaniu NIE ma konieczności programowania specjalnych ustawień przycisku wyjścia. Wystarczy pozostawić wartości domyślne.

POZYCJA TRYBY PRACY CZAS OPÓZNIENIA ZATWIERDZENIE
 [9][0] [1][2][4] lub [5] [0] lub [1] - [9][9] [#]

KONFIGURACJA ALARMU I OSTRZEŻEŃ O WYJŚCIU

Wprowadzić cyfrę 1, 2, 4 lub 5, aby uruchomić jedną z poniższych konfiguracji:

- [1]** --- Tryb z przyciskiem chwilowym bez ostrzegania – (domyślnie)
 - Wcisnąć przycisk. Opóźnienie na wyjście nie będzie sygnalizowane dźwiękiem alarmowym ani ostrzegawczym.
 - Przydatne w strefach ciszy. Drzwi otworzą się po upływie czasu opóźnienia.
- [2]** --- Tryb z przyciskiem chwilowym z ostrzeżeniem
 - Wcisnąć przycisk. System będzie sygnalizował dźwiękiem odliczanie opóźnienia na wyjście.
 - Przydatne w miejscach nadzorowanych. Klawiatura emituje sygnał przez cały czas oczekiwania na otwarcie drzwi.
- [4]** --- Tryb z przytrzymaniem przycisku bez ostrzegania
 - Wcisnąć i przytrzymać przycisk. Opóźnienie na wyjście nie będzie sygnalizowane dźwiękiem alarmowym ani ostrzegawczym.
 - Przydatne w strefach ciszy. Przycisk trzeba przytrzymywać przez cały czas opóźnienia.
- [5]** --- Tryb z przytrzymaniem przycisku z ostrzeżeniem
 - Wcisnąć przycisk. System będzie sygnalizował dźwiękiem odliczanie opóźnienia na wyjście.
 - Przydatne w miejscach nadzorowanych. Klawiatura emituje sygnał przez cały czas przytrzymywania przycisku w oczekiwaniu na otwarcie drzwi.

LICZNIK CZASU OPÓZNIENIA NA WYJŚCIE

- [0]** -- Bez opóźnienia – (domyślnie)
 Aktywacja wyjścia 1 następuje natychmiast (drzwi otwierają się natychmiast) po wciśnięciu przycisku wyjścia.
- [1] - [9][9]** -- Odliczanie czasu **opóźnienia na wyjście**
 Aby włączyć funkcję opóźnienia na wyjście, należy wprowadzić w pole dowolną cyfrę od 1-99. Jest to liczba sekund odliczana po wciśnięciu przycisku wyjścia. Po upływie tego czasu nastąpi aktywacja wyjścia 1 (otwarcie drzwi).

UWAGA:

- 1) Tryb z przyciskiem chwilowym – Odliczanie czasu opóźnienia rozpoczyna się po krótkim naciśnięciu przycisku wyjścia. Po upływie czasu opóźnienia wyjście 1 uruchamia się automatycznie (drzwi zostają otwarte).
- 2) Tryb z przytrzymaniem przycisku – Użytkownik MUSI trzymać przycisk wyjścia wciśnięty przez cały czas opóźnienia, do momentu aktywowania wyjścia 1. Wcześniejsze zwolnienie przycisku spowoduje zatrzymanie odliczania i reset.
- 3) Opóźnienie na wyjście nie wpływa na obsługę PINów i kart na wyjściu 1. Operacje na PINie lub karcie zawsze zostaną wykonane natychmiastowo.

PRZYKŁADY:

Przykład 1: Ustawienie trybu z przyciskiem chwilowym, 5-sekundowym opóźnieniem i sygnałem ostrzegawczym.

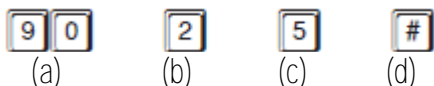

(a) Programowanie funkcji wyjścia, (b) Tryb przycisku chwilowego z ostrzeżeniem, (c) Czas opóźnienia na wyjście 5 sekund, (d) Zatwierdzenie wprowadzonych danych

Przykład 2: Ustawienie trybu z przytrzymaniem przycisku, 10-sekundowym opóźnieniem i sygnałem ostrzegawczym.



(a) Programowanie funkcji wyjścia, (b) Tryb z przytrzymaniem przycisku i ostrzeżeniem, (c) Czas opóźnienia/przytrzymywania przycisku 10 sekund, (d) Zatwierdzenie wprowadzonych danych

Przykład 3: Ustawienie trybu z przyciskiem chwilowym i bez ostrzeżenia (ustawienie domyślne).

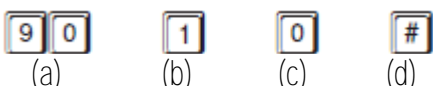

(a) Programowanie funkcji wyjścia, (b) Tryb przycisku chwilowego bez opóźnienia, (c) Natychmiastowe otwarcie drzwi, (d) Zatwierdzenie wprowadzonych danych

ZAMYKANIE TRYBU PROGRAMOWANIA

(**)

Aby zamknąć tryb programowania i powrócić do normalnego trybu pracy, należy nacisnąć **.

ZATWIERDZENIE



----- Powrót systemu do normalnego trybu pracy.

(d) TRYBY PRACY
(Pozycja 94)

(e) Z tej pozycji dostępne są cztery tryby pracy. Odpowiadają im kody 0, 1, 2 oraz 3.

(f)

(g)

POZYCJA	TRYBY PRACY	ZATWIERDZENIE
9 4	0, 1, 2 lub	3 #

(h)

(i) **TRYB PRACY WYJŚCIA TYPU WIEGAND** 

(j) 0 --- **Klawiatura niezależna – (domyślnie)**

(k) System zapewnia realizację wszystkich funkcji niezbędnych do obsługi wyjścia.

(l)

(m) 1--- **Czytnik karty i kodu (usługa niedostępna dla tego modelu)**

(n)

(o) 2 --- **Klawiatura sterująca siecią**

(p) Natychmiast po wyjściu z trybu programowania klawiatura przesyła wszystkie zaprogramowane dane (z wyjątkiem PINów, kodów i danych dotyczących kart) do kontrolera dostępu (dekodera). Do pracy w systemie sieciowym niezbędna jest przynajmniej jedna klawiatura sterująca oraz jeden kontroler dostępu.

(q)

(r) 3 --- **Klawiatura sieciowa zależna**

(s) Dane z klawiatury zależnej nie są przesyłane do kontrolera dostępu (dekodera). Kontroler pobiera te dane z klawiatury sterującej. Ten tryb pracy stosuje się w przypadku sieci, w których z racji wygody montuje się dwie klawiatury.

(t)

(u) UWAGA:

(v) a) Pracując w systemie sieciowym, nie należy programować dwóch klawiatur sterujących. W przeciwnym razie nastąpi chaos w zarządzaniu danymi.

(w) b) Każdą klawiaturę w systemie sieciowym programuje się niezależnie. Może ona dysponować odrębnymi PINami, kodami i kartami, przy czym mogą być one wprowadzane również z innych klawiatur w ramach tej samej sieci

PROGRAMOWANIE – TABELA PODSUMOWUJĄCA

POZ	FUNKCJA	OGRANICZENIA I OPCJE KODOWANIA	SEKWENCJA KODOWANIA	WARTOŚĆ DOMYŚLNA
01	Kod nadrzędny	4-8 cyfr	<input type="text" value="0"/> <input type="text" value="1"/> <input type="text" value="KOD NADRZĘDNY"/> <input type="text" value="#"/>	Brak
02	Super PIN	4-8 cyfr	<input type="text" value="0"/> <input type="text" value="2"/> <input type="text" value="SUPER PIN"/> <input type="text" value="#"/>	Brak
03	Wspólny PIN dla wyjścia 1	4-8 cyfr	<input type="text" value="0"/> <input type="text" value="3"/> <input type="text" value="WSPÓLNY PIN U. 1"/> <input type="text" value="#"/>	Brak
10	PINy/karty użytkowników do wyjścia 1	KOD 1 – ŚRODKI : 1 – Karta EM 2 – Osobisty kod PIN 3 – Karta + PIN wtórny 4 – Karta + PIN wspólny 5 – Kasowanie PINu KOD 2 – ID UŻYTKOW. 000-999 --- Grupa 1 KOD 3 – PINy / karty 4-8 cyfr / karta	<input type="text" value="1"/> <input type="text" value="0"/> <input type="text" value="KOD 1"/> <input type="text" value="KOD 2"/> <input type="text" value="KOD 3"/> <input type="text" value="#"/>	Brak
40	Kody gości	KOD 1 - ID GOŚCIA : 01-50 KOD 2 - OKRES WAŻNOŚCI : 00 --- jednorazowy 01-99 godzin KOD 3 - PIN GOŚCIA : 4-8 cyfr	<input type="text" value="4"/> <input type="text" value="0"/> <input type="text" value="KOD 1"/> <input type="text" value="KOD 2"/> <input type="text" value="KOD 3"/> <input type="text" value="#"/>	Brak
51	Tryb wyjścia dla wyjścia 1	TRYB I CZAS WYJŚCIA : 0 --- start-stop 1-99999 sekund, chwilowy	<input type="text" value="5"/> <input type="text" value="1"/> <input type="text" value="TRYB WYJŚCIA I CZAS"/> <input type="text" value="#"/>	5 s.
60	Bezpieczeństwo osobiste i blokada	KOD BLOKADY: 1---10 prób, blokada 60 s. 5-10--5-10 prób, blokada 15 min. 00---brak blokady	<input type="text" value="6"/> <input type="text" value="0"/> <input type="text" value="KOD BLOKADY"/> <input type="text" value="#"/>	Kod=1, 10 prób, blokada 60 s.
70	Tryb wprowadzania PINU	TRYB WPROWADZANIA: 1---automatyczny 2--- ręczny	<input type="text" value="7"/> <input type="text" value="0"/> <input type="text" value="TRYB WPROWADZANIA"/> <input type="text" value="#"/>	Tryb=2, tryb ręczny
71	Sygnal dźwiękowy	STATUS FUNKCJI: 0--Wylączona 1---Włączona	<input type="text" value="7"/> <input type="text" value="1"/> <input type="text" value="STATUS FUNKCJI"/> <input type="text" value="#"/>	Tryb=1, sygnał wł.
72	Sygnalizator wyjścia		<input type="text" value="7"/> <input type="text" value="2"/> <input type="text" value="STATUS FUNKCJI"/> <input type="text" value="#"/>	Tryb=1, sygnał. wł.
73	Błyskanie diody w trybie czuwania		<input type="text" value="7"/> <input type="text" value="3"/> <input type="text" value="STATUS FUNKCJI"/> <input type="text" value="#"/>	Tryb=1, błysk. wł.
90	Ostrzeganie w trakcie opóźnienia na wyjście	KOD 1 – TRYB DZIAŁANIA : 1--Chwilowy, bez ostrzeż. 2--Chwilowy, z ostrzeż. 3--Z przytrzym., bez ostrzeż. 4--Z przytrzym., z ostrzeż. KOD2 – CZAS OPÓŻN. 0—Brak opóźnienia 1-99 Sekund	<input type="text" value="9"/> <input type="text" value="0"/> <input type="text" value="KOD 1"/> <input type="text" value="KOD 2"/> <input type="text" value="#"/>	Tryb=1, chwilowy, bez ostrzeż. CZAS=0, brak opóźn.
94	Tryb pracy	TRYBY PRACY 0--Klawiatura niezależna – tylko ważne kody i karty 1--Czytnik – wszystkie kody i karty 2--Klawiatura sterująca – tylko ważne kody i karty 3--Klawiatura zależna – tylko ważne kody i karty	<input type="text" value="9"/> <input type="text" value="4"/> <input type="text" value="TRYB PRACY"/> <input type="text" value="#"/>	Tryb pracy klawiatury =0

KODY SYSTEMOWE	FUNKCJA	SEKWENCJA KODOWANIA	WYNIK
0000	Fabrycznie ustawiony kod nadrzędny służący do pierwszego uruchomienia trybu programowania. NIE JEST TO STAŁY KOD SYSTEMOWY, ULEGA ON ZMIANIE PO ZAPROGRAMOWANIU INNEGO KODU.	0 0 0 0 * * LUB NOWY KOD NADRZĘDNY * *	System w trybie programowania.
9999	KOD ODŚWIEŻANIA – Pozwala odświeżyć system i przywrócić wszystkie ustawienia fabryczne.	9 9 9 9 #	Wszystkim zaprogramowanym danym – z wyjątkiem kodu nadrzędnego – przywrócono wartości domyślne.
8080	KOD DAP – Bezpośredni dostęp do trybu programowania. Ważny w czasie przerwy w obserwacji wejścia.	8 0 8 0 #	System w trybie programowania.
0999	Czyszczenie całej grupy PINów/kodów/kart. Po wprowadzeniu kodu skasowani zostaną wszyscy użytkownicy pod daną pozycją. PÓZYCJE: 10--Grupa użytkowników 1 40--Grupa gości	NR POZYCJI 0 9 9 9 #	Cała grupa użytkowników pod wybraną pozycją została skasowana.
**	Wyjście z trybu programowania.	* *	System powraca do normalnego trybu pracy po zakończeniu programowania.

PRZYKŁAD ZASTOSOWANIA

PODSTAWOWY SCHEMAT POŁĄCZEŃ AUTONOMICZNEGO ZAMKA

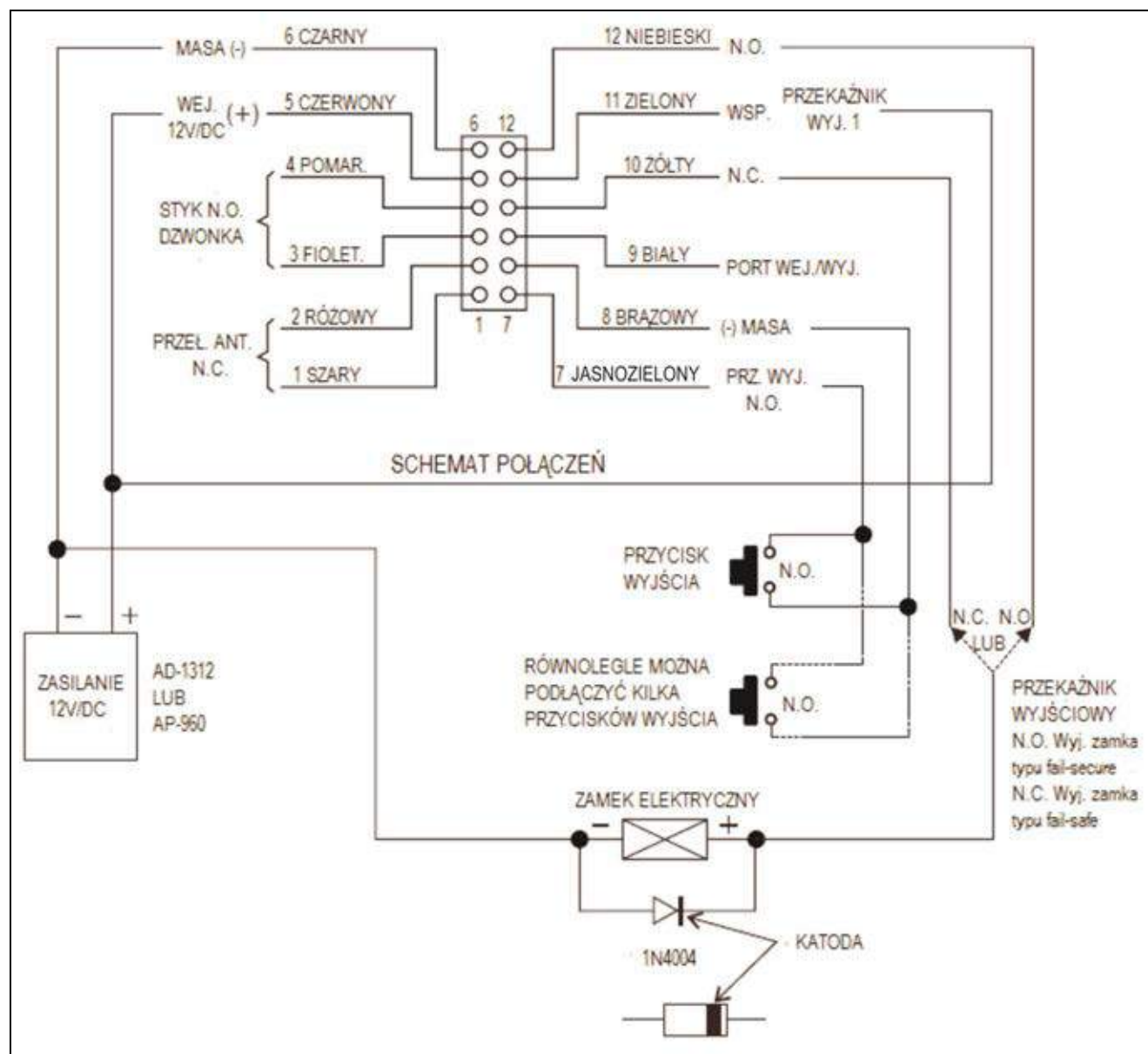

UWAGA:

- Podłączyć diodę prostowniczą 1N4004 jak najbliżej zamka, równoległe do gniazd przewodów zasilania. Pozwoli to uniknąć przepięć, które mogłyby spowodować uszkodzenie klawiatury. Korzystanie z diody 1N4004 nie będzie konieczne, jeśli zamek jest zasilany prądem stałym.
- Aby uniknąć wyładowań elektrostatycznych, należy uziemić gniazdo (-) klawiatury.

(d) WSKAZÓWKI DOTYCZĄCE KORZYSTANIA Z GNIAZD POMOCNICZYCH

(A) PRZEŁĄCZNIK ANTYWŁAMANIOWY N.C.

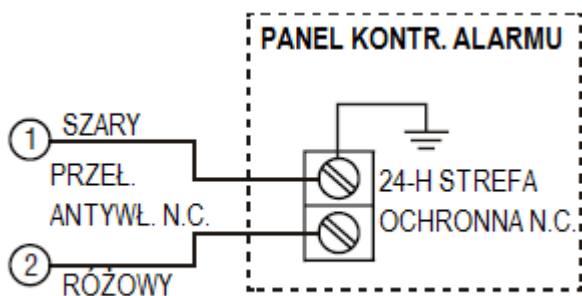

Kiedy klawiatura jest zabezpieczona na puszcze, przełącznik antywłamaniowy pozostaje normalnie zwarty (N.C). Zostaje rozarty po zdjęciu klawiatury z puszki. Aby zapobiec demontażowi, należy podłączyć gniazda szeregowo, stosując w razie konieczności 24-godzinną strefę ochronną normalnie zwartą.

(B) DZWONEK DO DRZWI N.O.

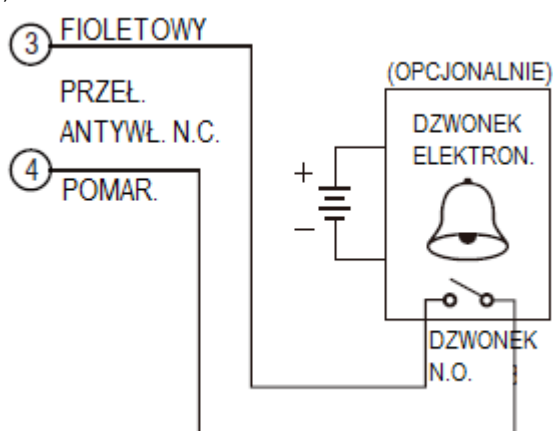

Podłączenie dzwonka jest opcjonalne. Styk dzwonka na klawiaturze przygotowany jest tylko to uruchamiania dzwonka niskonapięciowego. NIE WOLNO do niego podłączać dzwonka wysokonapięciowego. Maksymalna moc znamionowa na styku wynosi 24V-DC/1 Amp.

PRODUCENT

ORNO-LOGISTIC Sp. z o.o.

ul. Rolników 437

44-141 Gliwice

tel. 32 43 43 110

www.orno.pl